

Maßstab: 1:500

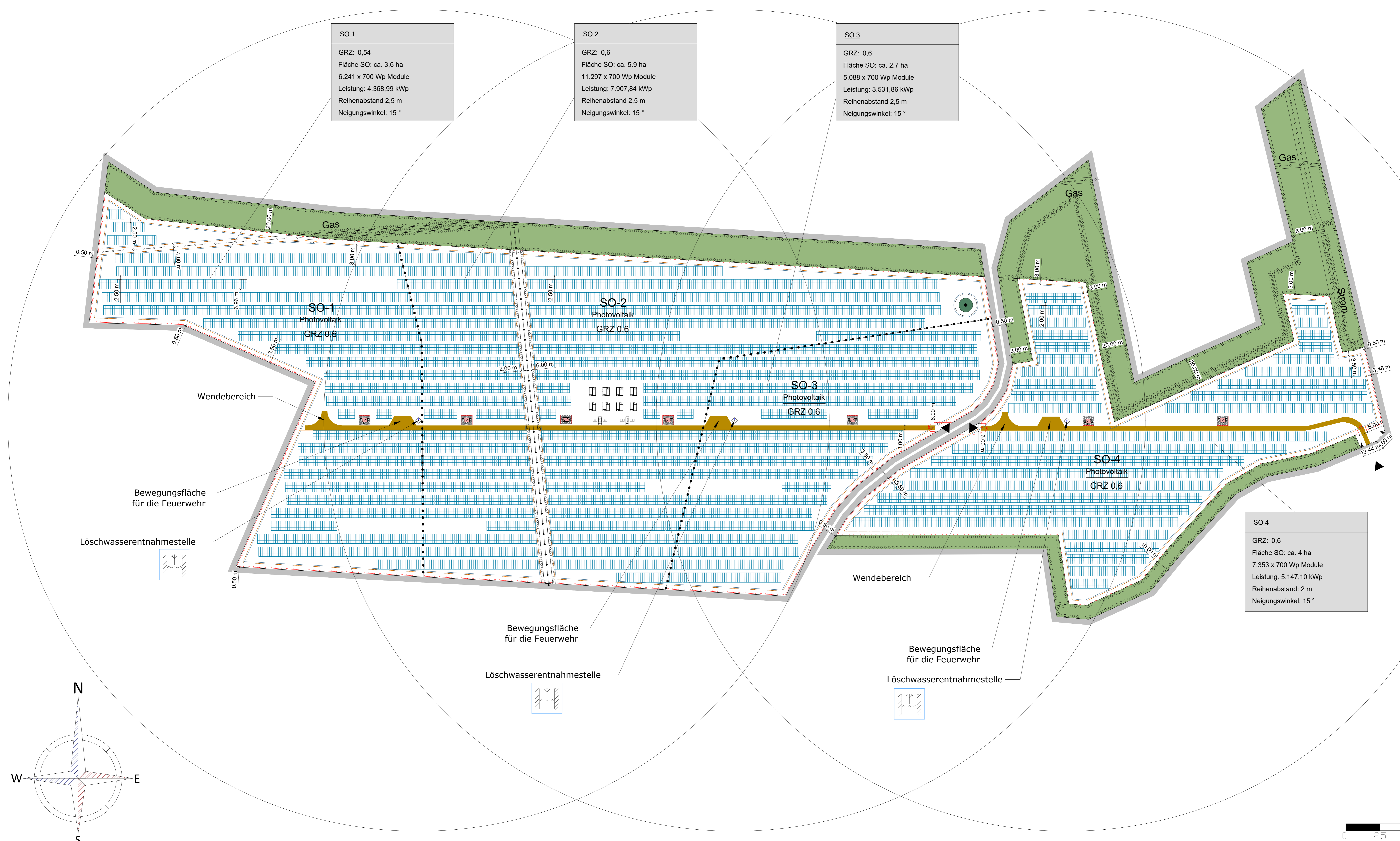
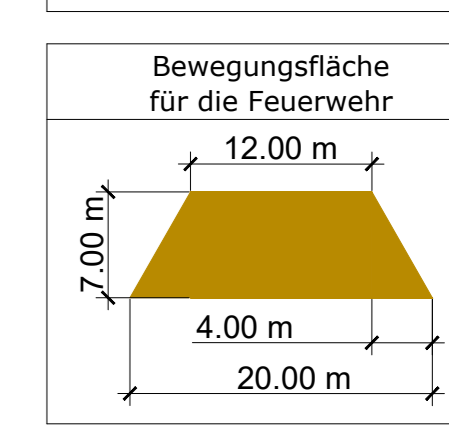
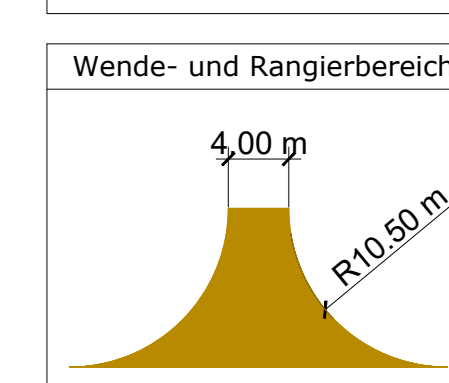
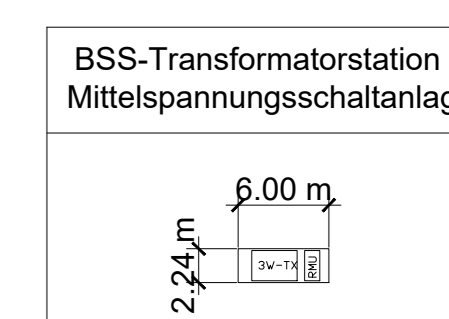
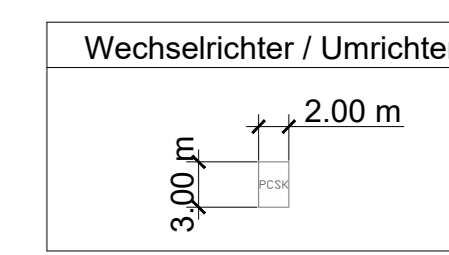
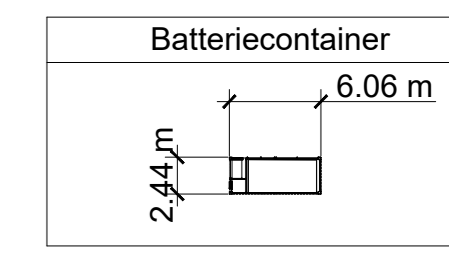
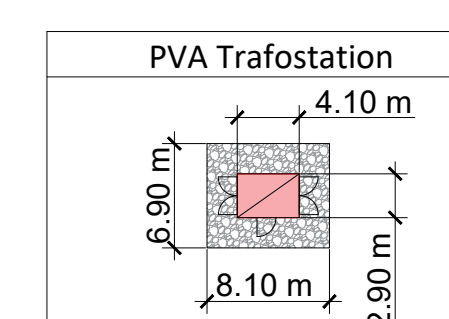

SO 1
GRZ: 0,54
Fläche SO: ca. 3,6 ha
6.241 x 700 Wp Module
Leistung: 4.368,99 kWp
Reihenabstand 2,5 m
Neigungswinkel: 15 °

SO 2
GRZ: 0,6
Fläche SO: ca. 5,9 ha
11.297 x 700 Wp Module
Leistung: 7.907,84 kWp
Reihenabstand 2,5 m
Neigungswinkel: 15 °

SO 3
GRZ: 0,6
Fläche SO: ca. 2,7 ha
5.088 x 700 Wp Module
Leistung: 3.531,86 kWp
Reihenabstand 2,5 m
Neigungswinkel: 15 °

SO 4
GRZ: 0,6
Fläche SO: ca. 4 ha
7.353 x 700 Wp Module
Leistung: 5.147,10 kWp
Reihenabstand: 2 m
Neigungswinkel: 15 °

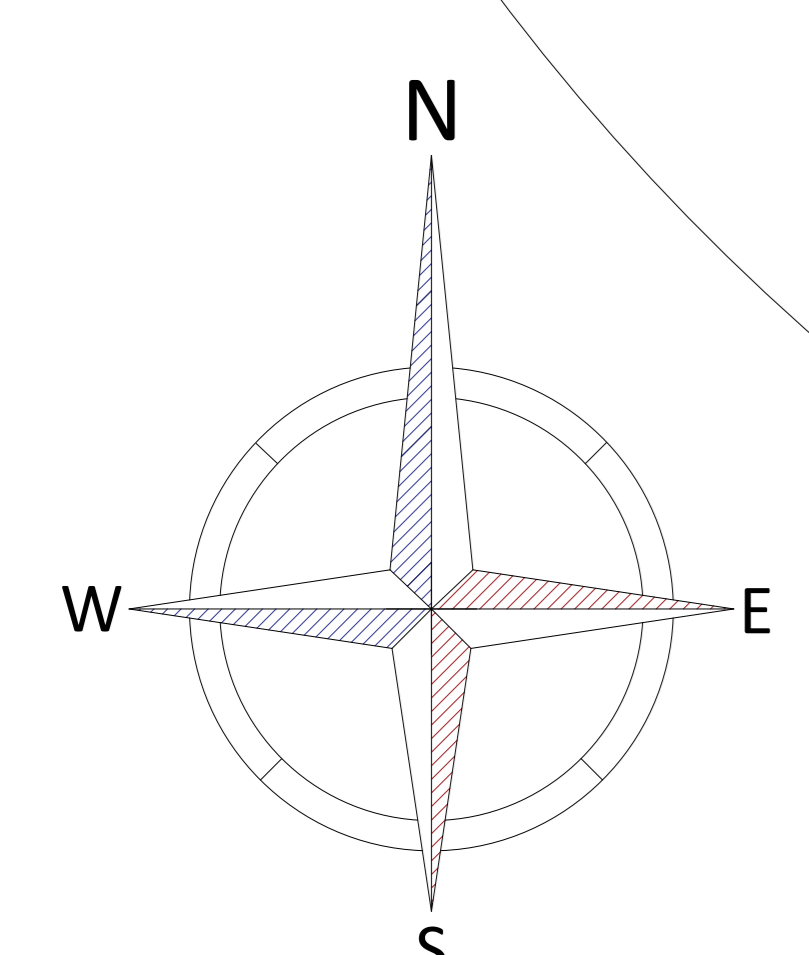

PV - Anlage Tangerhütte

PROJEKTNAME:
PVA Tangerhütte

ZEICHNUNGSTITEL:
Anlage 1: MODULBELEGUNGSPLAN

ZEICHNUNGSSTATUS:
 Entwurfsplanung Detailplanung Bauplanung

ANLAGENDATEN:
PVA Größe: 20.985,30 kWp
Art: Freiflächen-Photovoltaikanlage
Module: 29.979 x TrinaSolar TSM DE21 700W
Wechselrichter: 87 x Huawei SUN2000-315KTL

Länge Zaun: 2.982 m
Fläche SO: 16,3 ha
Grundstücksfläche:

Standort: Tangerhütte Süd
Standortkoordinaten: 52.430835; 11.816210

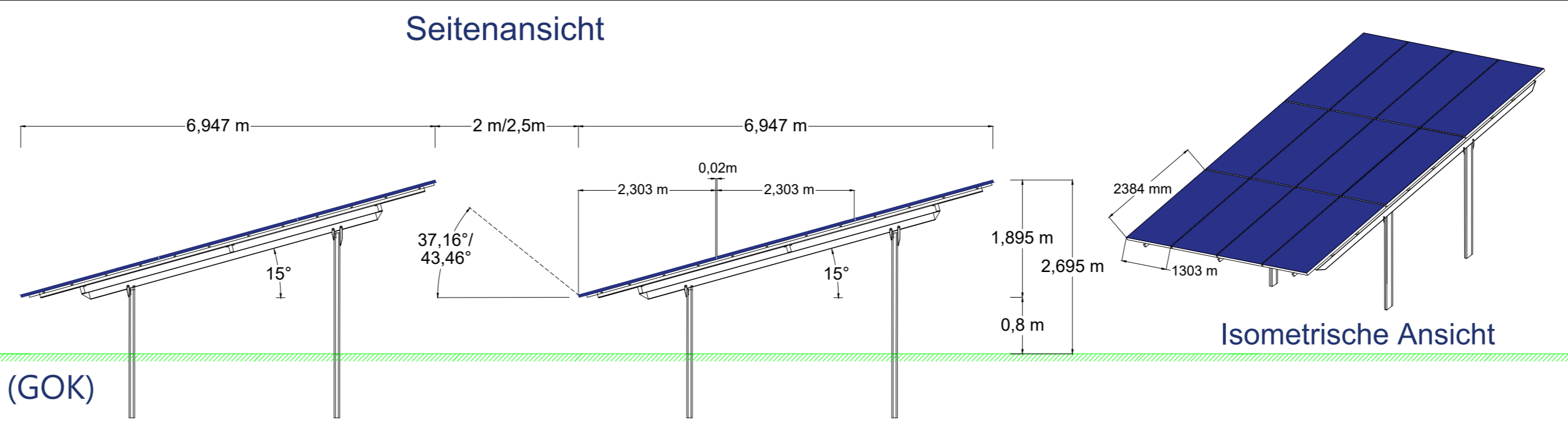

UNTERKONSTRUKTION:
Modulorientierung: Hochkant
Anzahl der Reihen: 3
Gestell: Mounting Systems Sigma II, 2 Fuß

Anstellwinkel: 15°
Azimut: 0°
Reihenabstand: 2 m und 2,5 m

Legende	
	PV-Modul
	Transformator- / Übergabestation (T / U)
	Tor
	Zaun
	Photovoltaikfläche
	Begrenzung
	Grenze des räumlichen Geltungsbereichs
	Flutabkängelage
	dauerhafter Verkehrsweg (Schotter)
	Löschwasserversorgung
	Ein- und Ausfahrt
	Einfaßbereich
	private Grünfläche
	Erhaltung von Bäumen
	Umgrenzung von Flächen zur Anpflanzung von Bäumen
	Umgrenzung von Flächen mit Bindungen für Bepflanzungen
	Umgrenzung von Flächen für Maßnahmen zum Schutz, zur Pflege und zur Entwicklung von Natur und Landschaft
	Gas
	Strom
	Versorgungsleitung unterirdisch
	Versorgungsleitung oberirdisch
	Löschwasserfontäne
	Löschwasserentnahmestelle

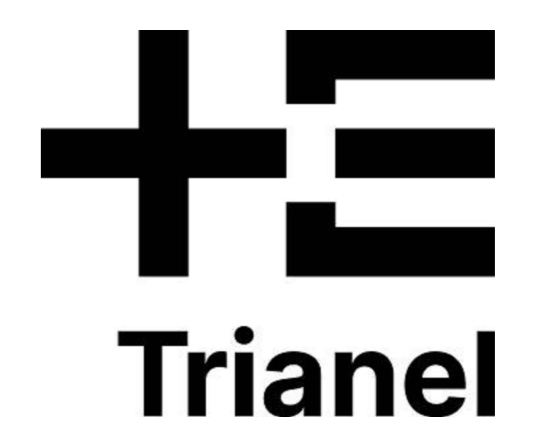

TEP GmbH & Co KG
Krefelder Straße 203, 52070 Aachen

Datum	Beschreibung	No.	GEZEICHNET:
16.01.25	Modulbelegungsplan	1	Etzold, Nicole
			GEPRÜFT:
			MABSTAB: 1:1000
			FORMAT: A0